

Gebruikers handleiding

Fox ESS EV-Oplader

Lees de Gebruikershandleiding voor de installatie om onjuiste bediening te voorkomen.

Inhoudsopgave

1. Opmerkingen over deze Gebruikershandleiding	1
1.1 Toepassingsgebied van de Geldigheid	1
1.2 Doelgroep	1
1.3 Gebruikte Symbolen	1
2. Veiligheid	2
3. Paklijst	3
4. Introductie	4
5. Technische Gegevens	5
6. Installatie	6
6.1 Productsverwerking	6
6.2 Inspectie buiten de doos	6
6.3 Installeren	6
7. APP downloaden	9
8. Bediening	10
8.1. Statusindicatoren Oplader	10
8.2. Laadmodus en Bediening	11
9. Onderhoud	13
10 Ontmanteling	14
10.1 De oplader demonteren	14
10.2 Verpakking	14
10.3 Opslag en Transport	14

1. Opmerkingen over deze Gebruikershandleiding

1.1 Toepassingsgebied van de Geldigheid

Deze Gebruikershandleiding beschrijft de assemblage, installatie, inbedrijfstelling, onderhoud en probleemoplossing van de volgende modellen Fox ESS -producten

A7300P1-E1-R
A7300P1-E1-B
A7300P1-E1-S
A7300P1-E2-R
A7300P1-E2-B
A7300P1-E2-S
A7300S1-E1-R
A7300S1-E1-B
A7300S1-E1-S
A7300S1-E2-R
A7300S1-E2-B
A7300S1-E2-S





Opmerking: Bewaar deze Gebruikershandleiding waar deze te allen tijde toegankelijk is.







1.2 Doelgroep

Deze Gebruikershandleiding is voor gekwalificeerde elektriciens. De taken die in deze Gebruikershandleiding worden beschreven, kunnen alleen worden uitgevoerd door gekwalificeerde elektriciens.

1.3 Gebruikte Symbolen

De volgende soorten veiligheidsinstructies en algemene informatie worden in dit document weergegeven zoals hieronder beschreven:

	Gevaar! "Gevaar" duidt op een gevaarlijke situatie die, indien niet vermeden, zal leiden tot de dood of ernstig letsel.
	Waarschuwing! "Waarschuwing" duidt op een gevaarlijke situatie die, indien niet vermeden, kan leiden tot de dood of ernstig letsel.
	Voorzichtigheid! "Voorzichtigheid" duidt op een gevaarlijke situatie die, indien niet vermeden, kan leiden tot licht of matig letsel.
	Opmerking! "Opmerking" biedt belangrijke tippen en richtlijnen.

Symbolen	Toelichting
	Symbool Toelichting CE-markering. De oplader voldoet aan de eisen van de geldende CE-richtlijnen.
	Hete oppervlakken oppassen. De oplader kan tijdens het gebruik heet worden. Contact vermijdtijdens het gebruik.
	Gevaar voor hoge spanningen. Levensgevaar door hoge spanningen in de oplader!
	Gevaar. Risico op elektrische schokken!
	Lees de Gebruikershandleiding.
	Het product mag niet als huishoudelijk afval worden weggegooid.

2. Veiligheid

Fox ESS EV-Opladers zijn ontworpen en getest in overeenstemming met internationale veiligheidseisen. Bovendien, moeten er echter bepaalde veiligheidsmaatregelen worden genomen bij het installeren en bedienen hiervan. De installatie uitvoerder moet alle instructies, voorzichtigheden en waarschuwingen in deze installatiehandleiding lezen en volgen.

- Alle werkzaamheden, met inbegrip van vervoer, installatie, inbedrijfstelling en onderhoud, moeten worden uitgevoerd door gekwalificeerd, opgeleid personeel.
- De elektrische installatie en het onderhoud van de oplader worden uitgevoerd door een erkende elektricien en voldoen aan de lokale bedradingsregels en -voorschriften.
- Controleer voor de installatie of het apparaat vrij is van transport of hantering. Ongeautoriseerde verwijdering van noodzakelijke beveiligingen, onjuist gebruik, onjuiste installatie en bediening kan leiden tot ernstige veiligheids- en schokrisico's of schade aan apparatuur.
- Installeer de apparatuur niet in ongunstige omgevingsomstandigheden, zoals in de nabijheid van ontvlambare of explosieve stoffen; in een corrosieve of woestijnachtige omgeving; wanneer er sprake is van blootstelling aan extreem hoge of lage temperaturen; of waar de luchtvochtigheid hoog is.
- Gebruik de apparatuur niet wanneer de veiligheidsvoorzieningen niet werken of uitgeschakeld zijn.
- Gebruik persoonlijke beschermingsmiddelen, waaronder handschoenen en oogbescherming tijdens de installatie.
- Informeer de fabrikant over niet-standaard installatieomstandigheden.
- Gebruik de apparatuur niet als er afwijkingen in de werking worden gevonden. Tijdelijke reparaties vermijden.
- Alle reparaties mogen worden uitgevoerd met alleen goedgekeurde reserveonderdelen, die moeten worden geïnstalleerd in overeenstemming met het beoogde gebruik en door een erkende aannemer of geautoriseerde Fox ESS -servicepartner.
- Aansprakelijkheden die voortvloeien uit commerciële componenten worden gedelegeerd aan hun respectieve fabrikanten.

3. Paklijst



A

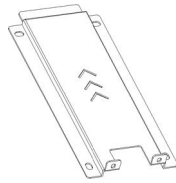

B



C

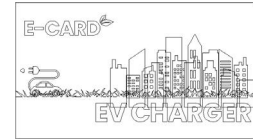

D

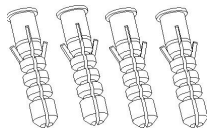

E

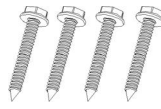

F



G



H



I

0.	Naam	Aantal
A	Oplader	1
B	Montagesachterplaat	1
C	Montagebeugel	1
D	RFID-kaart	2
E	Expansiebuis	4
F	Expansieschroef	4
G	Buisvormige terminal	3
H	Schroefassemblage	2
I	Zelftappende schroef	2

4. Introductie

Stekker versie

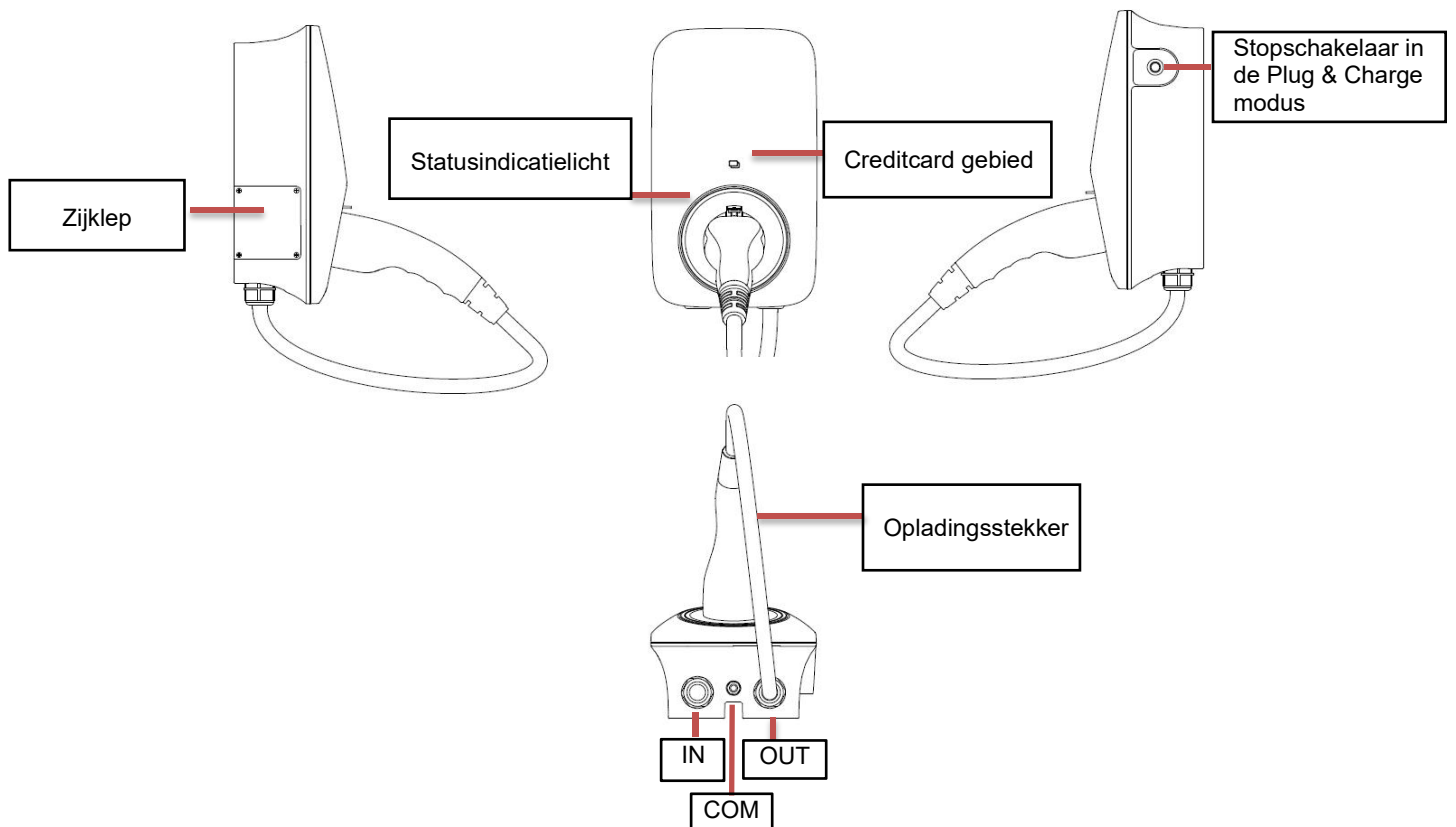

Contactdoos versie

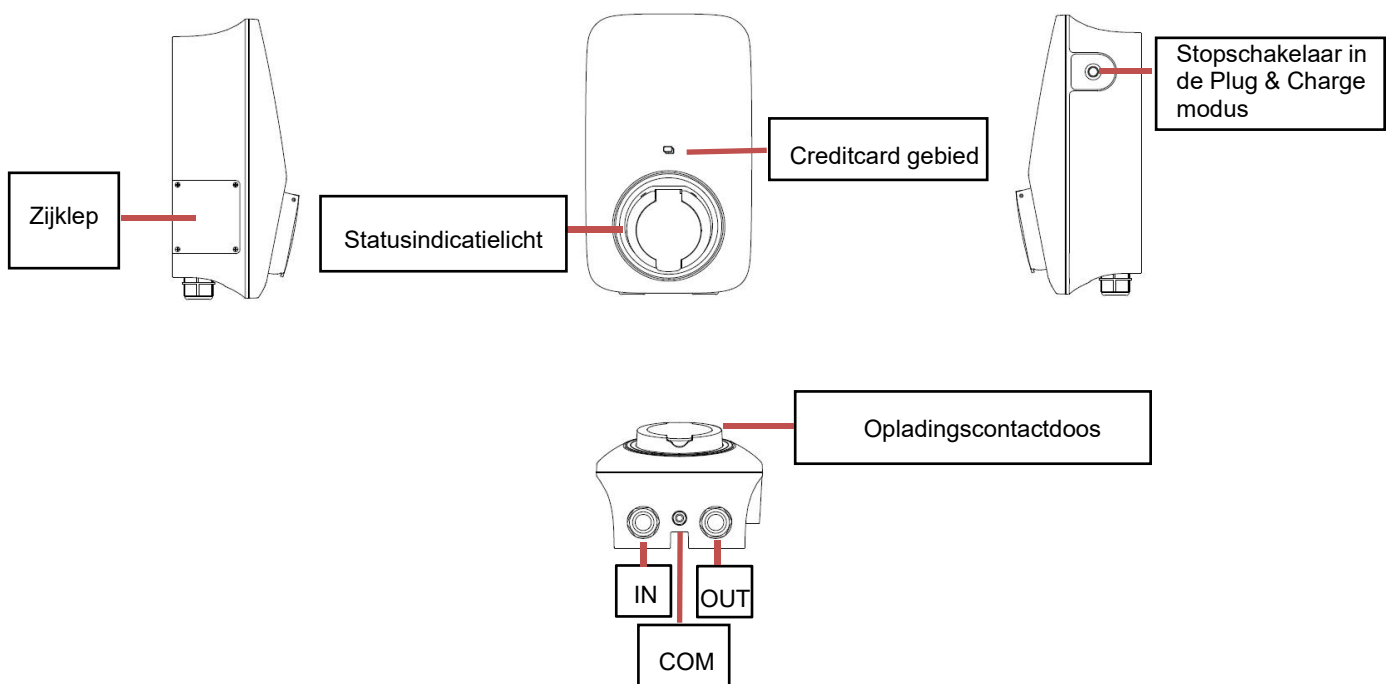

5. Technische Gegevens

Model	A7300
Algemeen	
Naam	AC-Oplader
Invoer	
Invoerslijn	1P+N+PE
Nominale spanning	230Vac, ±20%
Nominale stroom	32A
Nominale frequentie	50/60Hz
Uitvoer	
Uitvoersspanning	230Vac, ±20%
Maximale uitvoersstroom	32A
Nominaal vermogen	7.3kW
Interactiemethode	
Verbindingsmethode Oplading	Met kabel/contactdoos
Kaartlezer	Mifare ISO/IEC 14443 A
Opstartmodus	Plug & Charge /RFID-Kaart/APP
Communicatiemethode	
Bluetooth	Ja, 3db, -40~85°C
WiFi	Ja, 2412-2484MHz,802,11b/g/n: 20db
4G	Ja
Gebruiksomgeving	
Installatiemethode	Wandmontage/kolommontage
Werktemperatuur	-30°C~50°C
Werkvochtigheid	5%~95% geen condensatie
Altitude	≤2000m
Grootte en gewicht	
Grootte	320*190*144,5 mm(contactdoos), 320*190*130 mm(stekker)
Gewicht	2,0kg(contactdoos), 3,55kg(stekker)
Veiligheid	
Rating waterdichte	IP65
Anti-botsingsgraad	IK08
Type A RCD	6mA DC
Beschermingsfunctie	Overstromsprotectie, aardingsprotectie, bliksemsprotectie, overspanningsprotectie, onderfrequentiesprotectie, over-onder-temperatuursprotectie
Certificering	CE/UKCA
Certificeringsnorm	EN/IEC 61851-1: 2019, EN/IEC 61851-21-2: 2018
Garantie	3 jaar

6. Installatie

6.1 Productsverwerking

Om de veiligheid te waarborgen, moet op de volgende punten worden gelet:

- Alle accessoires worden apart geplaatst tijdens transport of hantering.
- Gewelddadige schokken en stoten vermijden en neem het licht op.
- Inversie vermijden.

6.2 Inspectie buiten de doos

- Open de verpakking van de oplaadingspaal, controleer de willekeurige bijlage volgens de bijlagelijst.
- Controleer de oplaadingslaadpaal op schade tijdens het transport. Als er schade of ontbrekende onderdelen worden gevonden, start dan niet op en informeer de vervoerder en dealer. Stel ervast of het model van dit apparaat is dat u wilt kopen.
- Opmerking: Bewaar de verpakkingendozen en verpakkingsmaterialen voor toekomstige behandeling.

6.3 Installeren

• Pre-installatie voorbereiding

De volgende hulpmiddelen zijn vereist voor de installatie:

Kruisschroevendraaier, speciale pruimenschroevendraaier, striptang, perstang.

• Voorzorgsmaatregelen bij de installatie

Volg a.u.b. strikt de bedradingsvereisten en correcte toegang. Bevestig a.u.b. of alle bevestigingsmiddelen zijn vergrendeld om de oplaadingspaal vast te zetten.

• Installatie plaatsingsomgeving en locatie

- De ruimte waar de oplader moet worden geplaatst, moet goed geventileerd zijn, ver weg van water, brandbaar gas en bijtend middel.
- Zorg ervoor dat de grond of het installatieplatform bestand is tegen het gewicht van de lader.
- Als de oplader wordt gedemonteerd en bij lage temperatuur wordt gebruikt, kan er condensatieverschijnsel van waterdruppels zijn, zorg ervoor dat u wacht tot de oplader binnen en buiten volledig droog is. Na droogheid kan worden geïnstalleerd en gebruikt, anders is er een gevaar voor elektrische schokken.
- Plaats de oplader in de buurt van de netingang om de netingangsschakelaar los te koppelen en de voeding in geval van nood af te sluiten.

Opmerking: De eigenlijke installatie moet voldoen aan de lokale installatievereisten en lokale veiligheidsvoorschriften.

Zorg ervoor dat de muur of kolom 15° vóór de installatie verticaal of positief is.

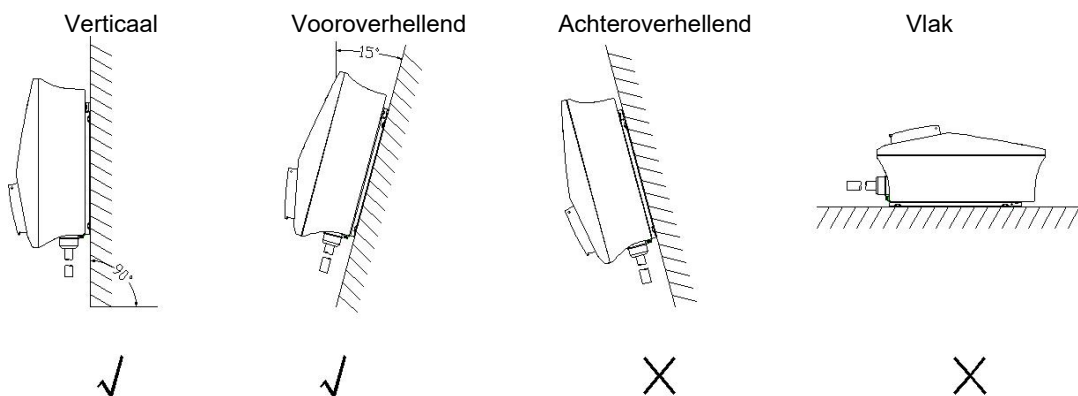

• **Wandmontagemethode:**

1. Open de verpakking en markeer 4 gaten in de muur ($\varnothing 8 * 50\text{mm}$).
2. Pas in de expansiebuis.
3. Bevestig de montagebackplane met schroeven aan de montagewand.
4. Bevestig de beugel aan de oplader.
5. Hang de oplader in de montagesachterplaat en schroef deze vast.
6. Installatie voltooid.

Opmerking: Installatie wandhoek $90^{\circ} \pm 15$, dikte $> 50\text{mm}$

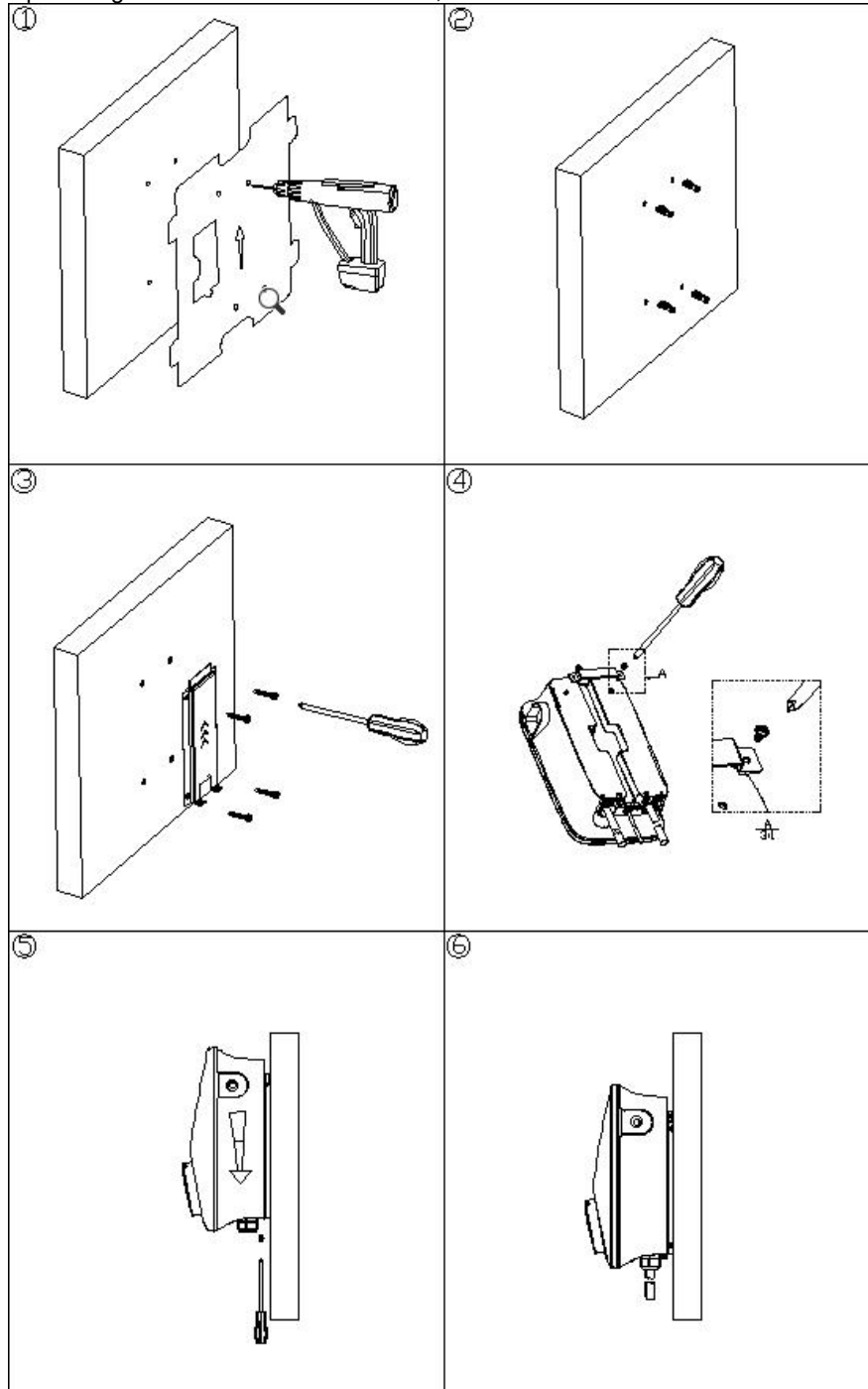

• **Vloertype / Verticale installatiemethode:**

1. Boor gaten op de cementvloer, vier 165 * 95 gaten met een diameter \varnothing 10 mm diepe 50 mm schroeven en een \varnothing 60 mm door kanaalgat.
2. Installeer en bevestig de ankerschroeven.
3. De invoerlijn loopt door het kolomgat door de onderkant van de kolom.
4. Installeer de achterplaat met schroeven op de landingskolom.
5. Bevestig de beugel aan de oplader.
6. Hang de oplader in de montageachterplaat en schroef hem goed vast.
7. Installatie voltooid.

Opmerking: De hoek van cement geslepen $90^{\circ} \pm 15$

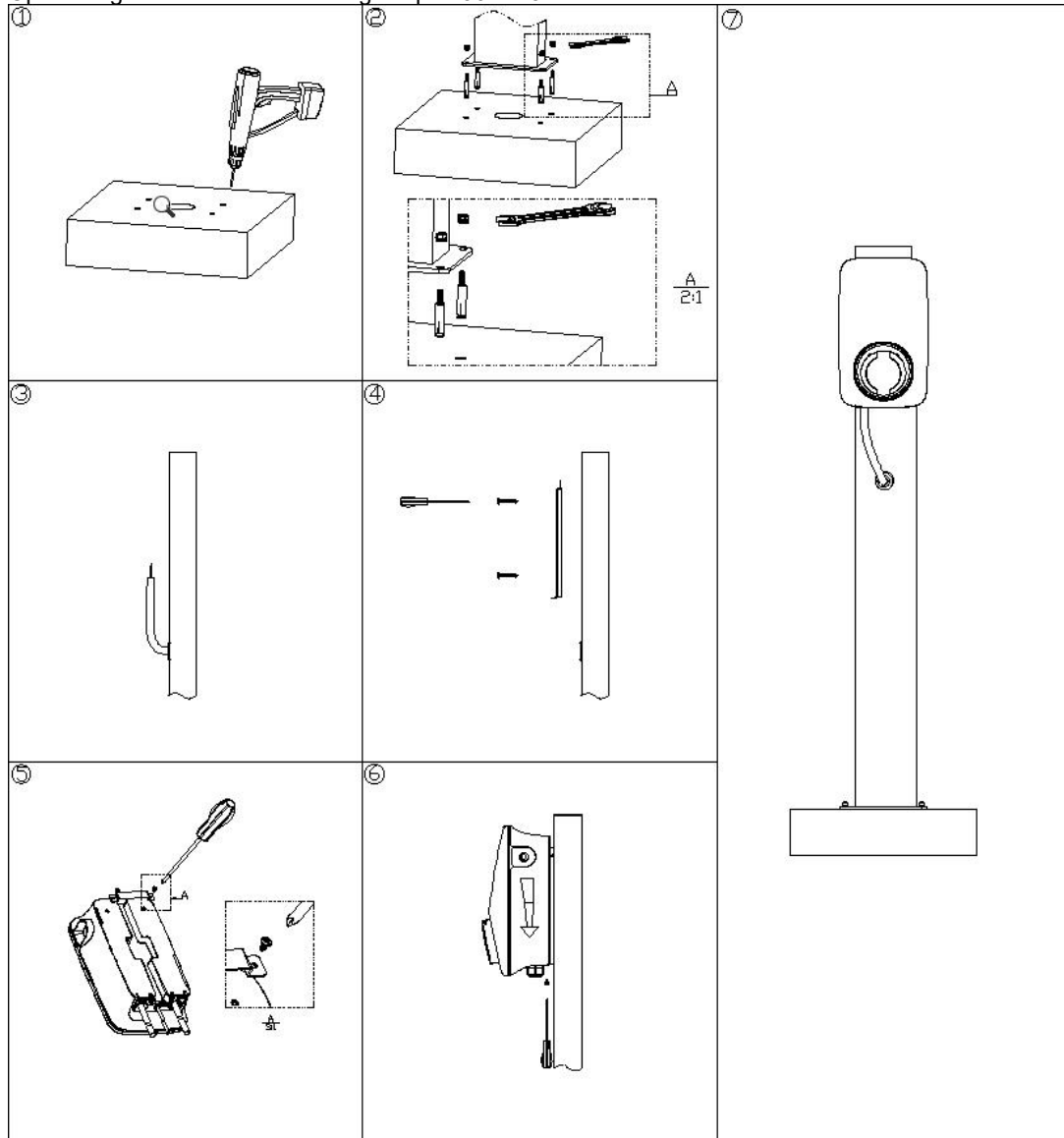

Elektrische Aansluiting

De lekbeveiligingsschakelaar moet worden geïnstalleerd. De lekbeveiligingsschakelaar moet type A gebruiken, ten minste 63A. En de ingangsdraad leidt uit de lekbeveiligingsschakelaar, kies 7 ~ 9 AWG-draad.

Stap 1: Schil drie L, N en PE koper 16mm met draadstriptangen en druk op L, N, PE en buisklemmen met een tang.

Stap 2: Draai de schroefmoer los en prik het gat door.

Stap 3: Open de zijklep, laad de kabel (13-18mm) en draai de gramkop vast.

Stap 4: Schroef de klenschroeven los. Sluit L.N.PE lijnen aan, vergrendel de klenschroef, vergrendel de zijklep.

Opmerking: Kies 7 ~ 9 AWG drieadrige draad.

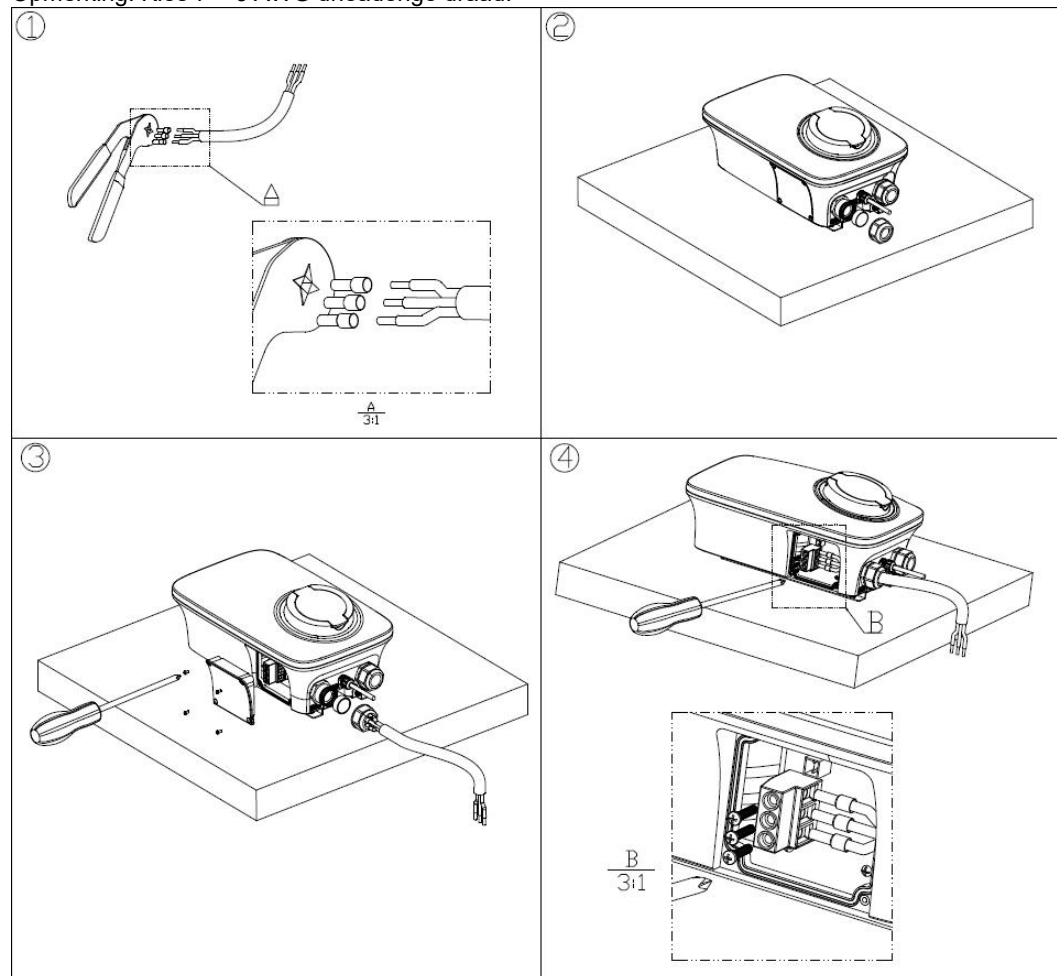

7. APP downloaden

Gebruikers kunnen de QR-code (Android en IOS) scannen in de snelle installatiehandleiding, of naar de App Store en Google Play gaan om te zoeken naar FoxSwitch.

8. Bediening

8.1. Statusindicatoren Oplader

LED-indicator beschrijving	Definitie
Groen Knipperend	Apparaat beschikbaar
Blauw Altijd Aan	EV aangesloten, Gebruiker niet geautoriseerd
Blauw Knipperend	Geautoriseerd, wachten op het opladen
Blauw partytentlicht	Opladen
Blauw Knipperend	Opladen Pauseren
Groen Altijd Aan	Opladen is voltooid, wacht op het loskoppelen van de stekker
Geel Altijd Aan	Opladen Vergrendelen
Rood Altijd Aan	Apparaatfout

8.2. Laadmodus en Bediening

Gebruikers kunnen drie laadmodi instellen via de interface-instelling voor de laadmodus van de APP: Gecontroleerd, vergrendeld, Plug & Charge.

A. Plug & Charge modus

Het opladen begint automatisch nadat de EV is aangesloten. Als u het opladen wilt stoppen, drukt u gewoon op de stopknop aan de zijkant van de oplader.

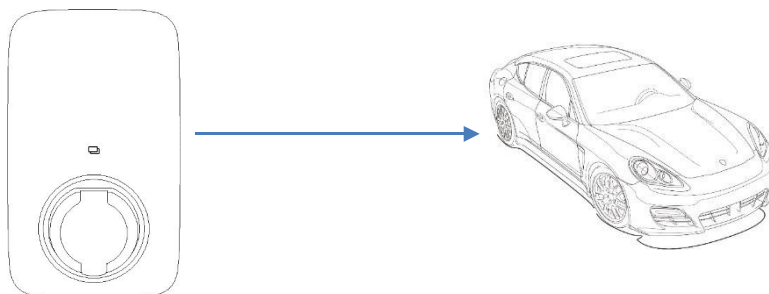

- **Start met opladen:**

1. Stel de oplader in op de Plug & Charge modus
2. Steek de opladingsstekker in de EV
3. Opladingsessie gestart

- **Stop met opladen:**

Druk op de stopknop aan de zijkant van de oplader.

A. De gecontroleerde modus

Start of stop het opladen met behulp van APP of door de RFID-kaart in deze modus te vegen. U kunt app ook gebruiken voor reserveringen.

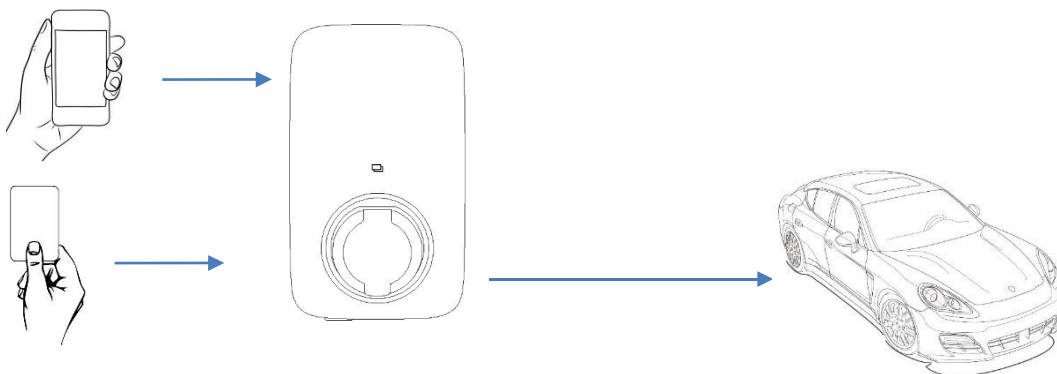

De gecontroleerde modus met RFID-kaart

- **Start met opladen:**

1. Stel de oplader in op de gecontroleerde modus
2. Steek de opladingsstekker in de EV
3. Kaartvegen
4. Wachten op autoriseren
5. Opladingsessie gestart

- **Stop met opladen:**
 1. Kaartvegen
 2. Opladingssessie beëindigde

De gecontroleerde modus met APP

- **Start met opladen:**
 1. Stel de oplader in op de gecontroleerde modus
 2. Steek de opladingsstekker in de EV
 3. Klik om de oplading op de APP te starten
 4. Wachten op autoriseren
 5. Opladingssessie gestart

- **Stop met opladen:**
 1. Klik om de oplading op de APP te stoppen
 2. Opladingssessie beëindigde

A. De vergrendelde modus

In deze modus is de oplader vergrendeld en kan deze niet worden gebruikt.

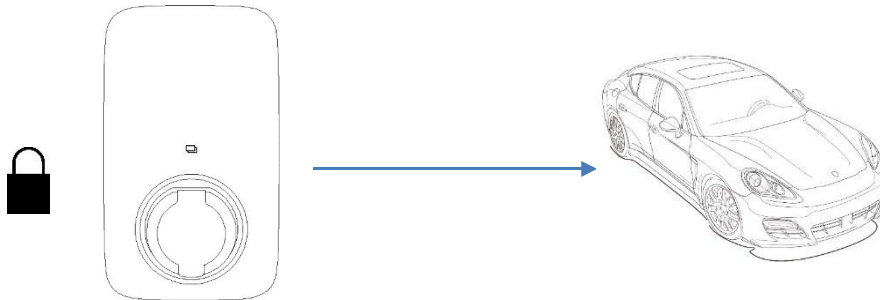

Opmerking: Raadpleeg a.u.b. de Gebruikershandleiding van de app voor de specifieke werking van de app.

9. Onderhoud

Problemen oplossen met alarminformatie op app- of LCD-weergave

Als er een fout optreedt, kunnen gebruikers de foutinformatie op de APP controleren of door te knipperen met het LED-indicatielampje.

Nr.	Foutcode in de app	Oplossing
1	Elektronische slotfout	Stel de status van het elektronische slot in op de juiste positie. Of zoek hulp bij ons.
2	Noodstopfout	Reset de noodstopknop Of zoek hulp bij ons.
3	Abnormale CP-spanning	Zoek hulp bij ons.
4	Abnormale AC-uitgangsschakelaar	Zoek hulp bij ons.
5	Overstroom	Verminder de uitgangsstroom. Of zoek hulp bij ons.
6	Overspanning	Wacht tot de netspanning weer normaal is. Of zoek hulp bij ons.
7	Onderspanning	Wacht tot de netspanning weer normaal is. Of zoek hulp bij ons.
8	Elektrische lekkage	Zoek hulp bij ons.
9	Omgekeerde aansluiting van lijn N	Verbind P- en N-lijnen correct. Of zoek hulp bij ons.
10	Abnormale frequentie	Wacht tot de netfrequentie weer normaal is. Of zoek hulp bij ons.
11	Overtemperatuur van de laadinterface	Wacht tot de temperatuur van de oplaadinterface weer normaal is. Of zoek hulp bij ons.

10. Ontmanteling

10.1 De oplader demonteren

- Koppel de oplader los van de AC-invoer en de AC-uitvoer.
- Koppel de communicatie en optionele aansluitbedrading los. Verwijder de oplader uit de beugel.
- Verwijder indien nodig de beugel.

10.2 Verpakking

Indien mogelijk, verpak de oplader met de originele verpakking. Als het niet langer beschikbaar is, kunt u ook een gelijkwaardige doos gebruiken die aan de volgende vereisten voldoet.

- Geschikt voor lasten van meer dan 30 kg
- Een Handvat ingehouden
- Volledig te sluiten

10.3 Opslag en Transport

Bewaar de oplader op een droge plaats waar de omgevingstemperatuur altijd tussen -40°C ~ $+70^{\circ}\text{C}$ ligt. Zorg voor de oplader tijdens de opslag en het transport; Bewaar minder dan 4 dozen in één stapel. Wanneer de oplader of andere gerelateerde onderdelen moeten worden weggegooid, zorg er dan voor dat deze wordt uitgevoerd volgens de lokale voorschriften voor afvalverwerking. Zorg a.u.b. ervoor dat u elke oplader levert die moet worden weggegooid van locaties die geschikt zijn voor de verwijdering in overeenstemming met de lokale regelgeving.

Het auteursrecht van deze handleiding behoort toe aan FOXESS CO., LTD.
Elk bedrijf of individu mag niet plagiaat plegen, gedeeltelijk of volledig kopiëren (inclusief software, enz.), en geen reproductie of distributie ervan in welke vorm of op welke manier dan ook is toegestaan. Alle rechten voorbehouden.

FOXESS CO., LTD.

Adres: Nr. 939, Jinhai Third Road, New Airport Industry Area, Longwan District, Wenzhou, Zhejiang, China
Tel: 0510- 68092998 WWW.FOX-ESS.COM